

***Gestione ex Inpdap***

---

***SISTEMA INFORMATIVO***

***COOPERAZIONE CON GLI ENTI DI PATRONATO PER LA ISTRUTTORIA RELATIVA ALLE  
DOMANDE DI PRESTAZIONI PENSIONISTICHE E NON PENSIONISTICHE***

***NOTA TECNICA: SCHEMA XSD PER DOMANDE DI RISCATTO A FINI PENSIONISTICI***

***VERSIONE 7 DICEMBRE 2012***

---

---

## INDICE

	<b>pag.</b>
1. INTRODUZIONE .....	1
1.1 SCOPO E CAMPO DI APPLICAZIONE .....	1
1.2 ABBREVIAZIONI .....	1
2. Lo SCHEMA XSD CONTENENTE I DATI SPECIFICI DI UNA DOMANDA DI Riscatto a Fini Pensionistici.....	2
2.1 LO SCHEMA XSD IN DETTAGLIO .....	2
3. ALLEGATI .....	17
3.1 ALLEGATO A - XSD RELATIVI AI DATI SPECIFICI DI UN DOCUMENTO TELEMATICO .....	17
3.1.1. <i>RiscattoFiniPensionistici.xsd</i> .....	17
3.2 ALLEGATO B – TABELLA DEI POSSIBILI VALORI DEL TAG CODICEMODULO.....	21
3.2.1. <i>Domande di Contributi Volontari</i> .....	21
3.3 ALLEGATO C – TABELLA DEI VALORI DELL'ATTRIBUTO XSI:TYPE RELATIVO ALLE TIPOLOGIE DI DOMANDA DI PRESTAZIONE .....	21
3.4 ALLEGATO D – TABELLA DELLE REGOLE DI OBBLIGATORIETA' PER LA DEFINIZIONE DELLA SEDE DI LAVORO .....	21

---

## 1. INTRODUZIONE

### 1.1 SCOPO E CAMPO DI APPLICAZIONE

Scopo del presente documento è quello di condividere con i Patronati la struttura dello schema xsd che fornisce le regole ed i controlli sintattici da applicare ai dati per la composizione e validazione dei file di tipo xml contenenti dati relativi Domanda di Contributi Volontari

La modulistica relativa alle domande di prestazioni pensionistiche e non pensionistiche sono oggetto di attività di revisione da parte delle direzioni competenti dell'INPDAP.

Nel corso delle attività di sviluppo si possono quindi prevedere modifiche ed integrazioni che saranno comunque condivise e concordate dalle rispettive strutture tecniche.

### 1.2 ABBREVIAZIONI

INPDAP	=	Istituto Nazionale di Previdenza per i Dipendenti dell'Amministrazione Pubblica
Patronati	=	Enti di Patronato
XSD	=	XML Schema Definition
XML	=	eXtended Markup Language

---

---

## 2. LO SCHEMA XSD CONTENENTE I DATI SPECIFICI DI UNA DOMANDA DI RISCATTO A FINI PENSIONISTICI

Le sezioni seguenti affrontano in dettaglio lo schema xsd relativo alla parte specifica delle domande di Riscatto a Fini Pensionistici.

La parte specifica è costituita dal codice modulo che identifica la tipologia di domanda da presentare e da una parte variabile da domanda a domanda, che segue le regole seguenti.

Nel caso di domanda di Riscatto a Fini Pensionistici i codici modulo validi sono elencati nella tabella consultabile nell'[allegato B](#). L'xsd di riferimento per la parte specifica della domanda è *RiscattoFiniPensionistici.xsd*.

Tale file xsd contiene la struttura dati di riferimento per la parte specifica relativa ad una domanda di Riscatto a Fini Pensionistici. In esso viene definito un tipo di dato complesso "RiscattoFiniPensionisticiType", che estende il tipo astratto "DatiSpecificiType" (definito nello schema xsd *FormatoDati.xsd* contenente il solo elemento "CodiceModulo").

Al fine di garantire una corretta validazione e un corretto processamento della domanda in formato xml, gli xml istanza dell'xsd *DomandaPatronati.xsd* dovranno valorizzare l'attributo xsi:type del tag DatiSpecifici nel seguente modo:

```
<domande:DatiSpecifici xsi:type="dmnd:RiscattoFiniPensionisticiType">
.....
</domande:DatiSpecifici>
```

Segue il dettaglio relativo alla parte specifica del tipo di dato "RiscattoFiniPensionisticiType".

### 2.1 LO SCHEMA XSD IN DETTAGLIO

La sezione affronta in dettaglio lo schema xsd *RiscattoFiniPensionistici.xsd* relativo alla parte specifica della domanda di Riscatto a fini pensionistici.

La Fig. 1 sottostante mostra la struttura del tipo di dato "RiscattoFiniPensionisticiType".

---



Figura 1 – RiscattoFiniPensionisticiType



Figura 2 – PeriodiType

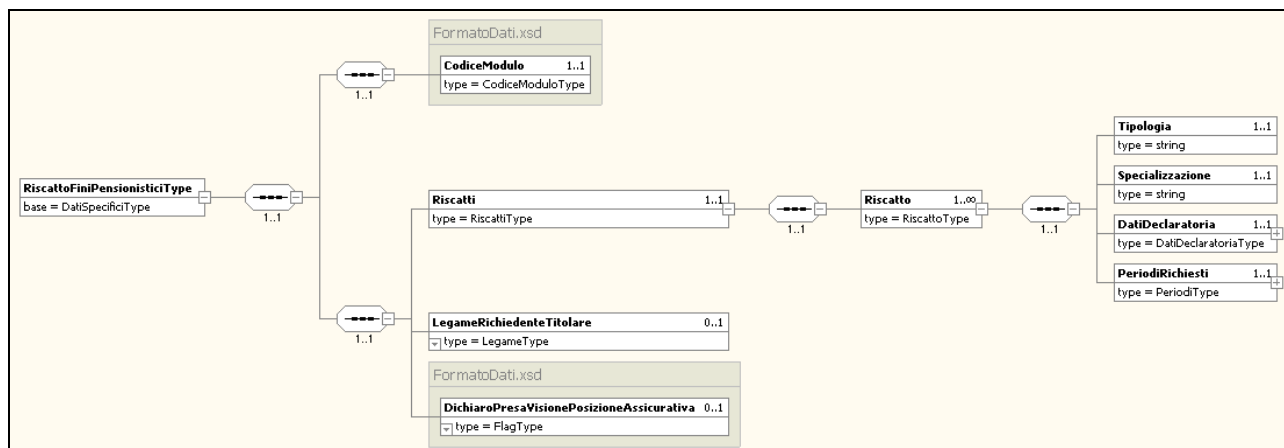

---

### Figura 3 - DatiDeclaratoriaType

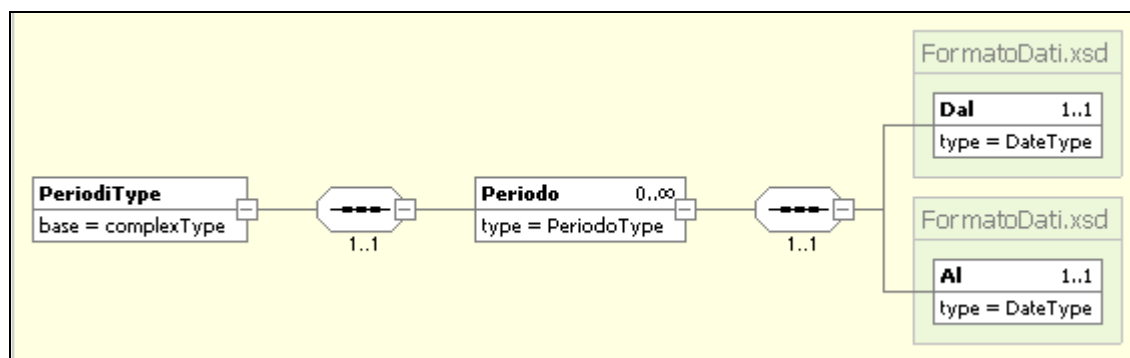
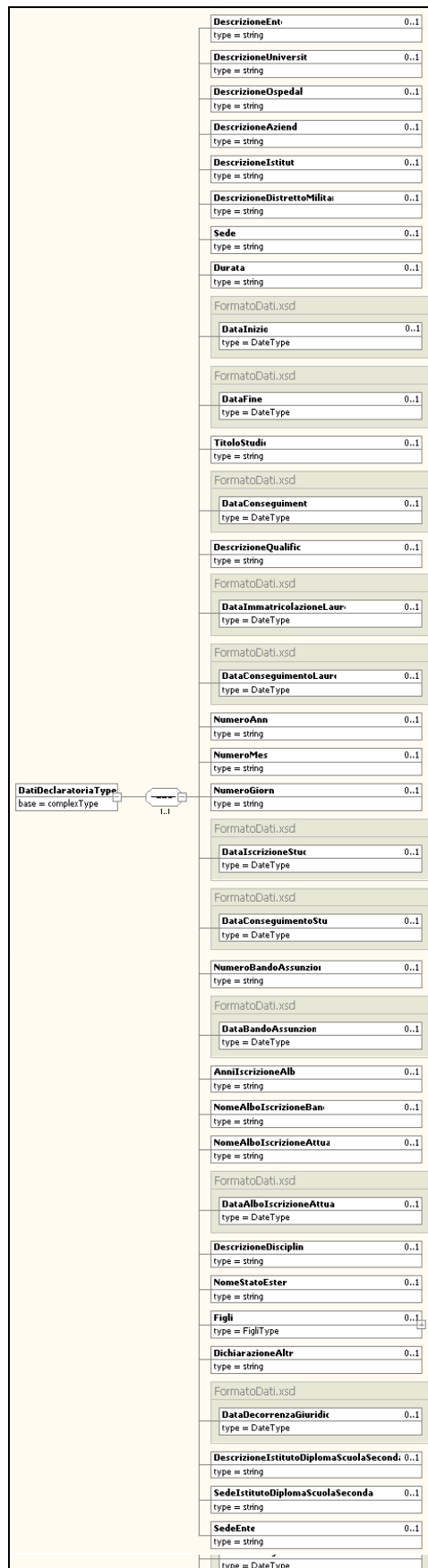
E' obbligatorio specificare i dati alla richiesta di riscatto:

- Dichiarazione di presa visione della Posizione Assicurativa da parte dell'iscritto.
- La tipologia del riscatto
- La specializzazione del riscatto
- I dati della declaratoria, specifici per ciascuna combinazione di tipologia e specializzazione riscatto.
- Per ciascuna tipologia indicata, uno o più periodi di cui si chiede il riscatto

L'elemento "DichiaroPresaVisionePosizioneAssicurativa" può contenere uno dei seguenti valori:

- "N"
- "S"
- Non valorizzato

Per il richiedente **titolare**, perché la domanda sia accettata dal sistema, il valore del suddetto elemento deve essere "S".

Per il richiedente **superstite** l'elemento non è richiesto.

Il tipo "LegameType" può contenere uno seguenti valori:

- 1 - CONIUGE
- 2 - FIGLIO/FIGLIA
- 3 - FRATELLO/SORELLA
- 4 - NIPOTE
- 5 - GENITORE

L'elemento "AllegaDocumentazione" può contenere uno dei seguenti valori:

- "N"
- "S"
- Non valorizzato

L'elemento "NumeroAllegati" può contenere un valore intero

Per gli elementi "Tipologia", "Specializzazione" e "DatiDeclaratoria" fare riferimento a quanto riportato nella tabella, secondo le seguenti indicazioni:

Per l'elemento "Tipologia" deve essere indicato solo il codice (es. **001**)

Per l'elemento "Specializzazione" deve essere indicato solo il codice (es. **001**)

Per i vari elementi contenuti in "DatiDeclaratoria" riferirsi a quanto riportato nella tabella (es. **DataImmatricolazione**, e al relativo tipo es. *(DateType)*)

Nella colonna Periodi Opzionali sono riportati i casi in cui è opzionale inserire i periodi di cui si chiede il riscatto. Per tutte le tipologie in cui non è indicata la spunta è necessario inserire almeno un periodo.

Nella colonna Anni-Mesi-Giorni sono riportati i casi in cui è possibile specificare per quanti anni, mesi, giorni si richiede il riscatto.

L'indicazione di Anni-Mesi-Giorni è da intendersi alternativa all'indicazione del periodo.

---

**Tipologia**

**Specializzazione**

**DatiDeclaratoria**

**Periodi  
Opzionali**

**Anni-mesi-  
giorni**

---

**001** - Corso universitario per il conseguimento della laurea

**001** - Corso universitario di 4 anni per il conseguimento della laurea

**TitoloStudio** (*string*)



**DescrizioneUniversita** (*string*)

**002** - Corso universitario di 5 anni per il conseguimento della laurea

**Sede** (*string*)

**Durata** (*string*)

**003** - Corso universitario di 6 anni per il conseguimento della laurea

**DataImmatricolazioneLaurea** (*DateTime*)

**DataConseguimentoLaurea** (*DateTime*)

**002** - Corso universitario per il conseguimento del diploma di specializzazione post laurea

**004** - Corso universitario di 1 anni per il conseguimento del dipl. di spec. post laurea

**TitoloStudio** (*string*)



**DescrizioneUniversita** (*string*)

**005** - Corso universitario di 2 anni per il conseguimento del dipl. di spec. post laurea

**Sede** (*string*)

**Durata** (*string*)

**006** - Corso universitario di 3 anni per il conseguimento del dipl. di spec. post laurea

**DataImmatricolazioneLaurea** (*DateTime*)

**DataConseguimentoLaurea** (*DateTime*)

**007** - Corso universitario di 4 anni per il conseguimento del dipl. di spec. post laurea

**008** - Corso universitario di 5 anni per il conseguimento del dipl. di spec. post laurea

**080** - Corso universitario di 6 anni per il conseguimento del dipl. di spec. post laurea

**003** - Corso universitario per il conseguimento del Diploma Universitario

**009** - Corso universitario di 2 anni

**TitoloStudio** (*string*)



**DescrizioneUniversita** (*string*)

**010** - Corso universitario di 3 anni

**Sede** (*string*)



**004** - Corso universitario per il conseguimento del dottorato

**047** - Corso universitario per il conseguimento del dottorato

**Durata**  
(string)

**DataImmatricolazioneLaur**  
**rea** (DateType)

**DataConseguimentoLaur**  
**ea** (DateType)

**TitoloStudio** (string)



**DescrizioneUniversita**  
(string)

**Sede**  
(string)

**Durata**  
(string)

**DataImmatricolazioneLaur**  
**rea** (DateType)

**DataConseguimentoLaur**  
**ea** (DateType)

**005** - Titoli per Sentenze della Corte Costituzionale

**011** - Diploma di Belle Arti riscattabile per Sentenza della Corte Costituzionale

**012** - Corso presso la Scuola Superiore di PA riscattabile per Sentenza della Corte Costituzionale

**013** - Titolo di specializzazione post secondaria riscattabile per Sentenza della Corte Costituzionale

**DescrizioneIstituto**  
(string)  
**[011, 013]**



(solo per le specializzazioni 011,013)

(solo per le specializzazioni 011,013)

**Sede**  
(string)  
**[011, 013]**

**Durata**  
(string)  
**[011, 013]**

**DataIscrizioneStudi**  
(DateType)  
**[011, 013]**

**DataConseguimentoStudi**  
(DateType)  
**[011, 013]**

**DataInizio**  
(DateType)  
**[012]**

**DataFine**  
(DateType)  
**[012]**

**006** – Periodi di Iscrizione Albi Professionali

**048** - Periodi di Iscrizione Albi Professionali

**NumeroBandoAssunzione**  
**e**  
(string)

**DataBandoAssunzione**  
(DateType)

**AnniscrizioneAlbo**  
(string)

**NomeAlboIscrizioneBando**  
**o**  
(string)

**NomeAlboIscrizioneAttuale**  
**le**  
(string)

**DataAlboIscrizioneAttuale**  
**e**  
(DateType)

**007** - Periodi di praticantato

**049** - Periodo di pratica per l'abilitazione professionale

**DescrizioneEnte**  
(string)

**Durata**  
(string)

**DataInizio**  
(DateType)

**DataFine**  
(DateType)

**008** - Servizi che hanno costituito titolo per l'inquadramento

**050** - Servizi non riconducibili agli art. 11, 12, 14 T.U. e 28 legge 177/76

**DescrizioneEnte**  
(string)

**Sede**  
(string)

**DescrizioneQualifica**  
(string)

**DataInizio**  
(DateType)

**DataFine**  
(DateType)

**009** - Servizi Pre-Ruolo Resi allo Stato Senza iscrizione INPS (non valutabile ex-art.11)

**051** - Servizi Pre-Ruolo

**DescrizioneEnte**  
(string)

**Sede**  
(string)

---

		<b>DescrizioneQualifica</b> (string)
		<b>DataInizio</b> (DateType)
		<b>DataFine</b> (DateType)
<b>010</b> - Servizi pre-Ruolo(lettera a)	<b>014</b> - Servizio di Vice pretore reggente	<b>DescrizioneEnte</b> (string)
	<b>015</b> - Dipendente assunto con contratto locale c/o uffici italiani all'estero	<b>Sede</b> (string)
	<b>016</b> - Docente c/o università Estere	<b>DescrizioneQualifica</b> (string)
	<b>017</b> - Lettore di lingua e letteratura italiana c/o Università italiane e Estere	<b>DataInizio</b> (DateType)
	<b>018</b> - Ricercatore all'estero	<b>DataFine</b> (DateType)
	<b>019</b> - Medico interno con compiti assistenziali	
	<b>020</b> - Professore incaricato a titolo gratuito interno/esterno	
<b>011</b> - Altri Servizi pre-Ruolo (3%)	<b>021</b> - Assistente straordinario non incaricato o Assistente Volontario	<b>NomeAttivita</b> (string)
	<b>022</b> - Incaricato Tecnico	<b>DescrizioneEnte</b> (string)
	<b>023</b> - Amanuense di cancelleria e Amanuense ipotecario	<b>Sede</b> (string)
	<b>024</b> - Esercitatore	<b>DataInizio</b> (DateType)
		<b>DataFine</b> (DateType)
<b>012</b> - Servizi ante 1 giugno 1974	<b>052</b> - Servizi senza iscrizione AGO/IVS	<b>DescrizioneEnte</b> (string)

---





		<b>Sede</b> (string)		
		<b>DataInizio</b> (DateType)		
		<b>DataFine</b> (DateType)		
<b>013</b> - Periodi di sistemazione contributiva	<b>046</b> - Periodi(Art.142,DPR 1092/73)	<b>DescrizioneEnte</b> (string)		
		<b>DataDecorrenzaGiuridica</b> (DateType)		
<b>014</b> - Altri Servizi pre-Ruolo (18%) – c/o scuole legalmente riconosciute	<b>053</b> - Servizi presso scuole elementari legalmente riconosciute (72)	<b>DescrizioneIstituto</b> (string)		
		<b>Sede</b> (string)		
		<b>DataInizio</b> (DateType)		
		<b>DataFine</b> (DateType)		
<b>015</b> - Diploma Area Tecnica	<b>025</b> - Diploma Tecnico Fisioterapista e della Riabilitazione	<b>TitoloStudio</b> (string)	<input checked="" type="checkbox"/>	<input checked="" type="checkbox"/>
	<b>026</b> - Diploma tecnico in logopedia	<b>DescrizioneIstituto</b> (string)		
	<b>079</b> - Diploma Tecnico di Laboratorio	<b>Sede</b> (string)		
		<b>Durata</b> (string)		
		<b>DataIscrizioneStudi</b> (DateType)		
		<b>DataConseguimentoStudi</b> (DateType)		
<b>016</b> - Diploma /Attestato con valenza universitaria	<b>027</b> - Diploma Assistente Sociale	<b>TitoloStudio</b> (string)	<input checked="" type="checkbox"/>	<input checked="" type="checkbox"/>
	<b>028</b> - Attestato di Educatore Professionale	<b>DescrizioneUniversita</b> (string)		
		<b>Sede</b> (string)		
		<b>Durata</b> (string)		

<p><b>017</b> - Diplomi Post Secondario</p>	<p><b>054</b> - Diploma Assistente sociale comunque conseguito</p>	<p><b>DataImmatricolazioneLaur</b> <b>rea</b> (<i>DateTime</i>)</p>	<input checked="" type="checkbox"/>	<input checked="" type="checkbox"/>
		<p><b>DataConseguimentoLaur</b> <b>ea</b> (<i>DateTime</i>)</p>		
		<p><b>TitoloStudio</b> (<i>string</i>)</p>		
		<p><b>DescrizioneIstituto</b> (<i>string</i>)</p>		
		<p><b>Sede</b> (<i>string</i>)</p>		
		<p><b>Durata</b> (<i>string</i>)</p>		
		<p><b>DataIscrizioneStudi</b> (<i>DateTime</i>)</p>		
		<p><b>DataConseguimentoStudi</b> (<i>DateTime</i>)</p>		
<p><b>018</b> - Diploma scuole dirette a fini speciali</p>	<p><b>055</b> - Diploma scuole dirette a fini speciali</p>	<p><b>TitoloStudio</b> (<i>string</i>)</p>	<input checked="" type="checkbox"/>	<input checked="" type="checkbox"/>
		<p><b>DescrizioneIstituto</b> (<i>string</i>)</p>		
		<p><b>Sede</b> (<i>string</i>)</p>		
		<p><b>Durata</b> (<i>string</i>)</p>		
		<p><b>DataIscrizioneStudi</b> (<i>DateTime</i>)</p>		
		<p><b>DataConseguimentoStudi</b> (<i>DateTime</i>)</p>		
<p><b>020</b> – Servizio Militare Eccedente la Leva</p>	<p><b>057</b> - Servizio Militare Eccedente la Leva</p>	<p><b>DescrizioneDistrettoMilitare</b> (<i>string</i>)</p>		
		<p><b>Sede</b> (<i>string</i>)</p>		
		<p><b>DataInizio</b> (<i>DateTime</i>)</p>		
		<p><b>DataFine</b> (<i>DateTime</i>)</p>		
<p><b>021</b> - Periodi di formazione professionale</p>	<p><b>058</b> - Corsi di formazione regionale post diploma secondario</p>	<p><b>DataConseguimento</b> (<i>DateTime</i>)</p>		

---

		<b>DescrizioneIstituto</b> (string)
		<b>Sede</b> (string)
<b>022</b> – Periodi di tirocinio pratico compiuti nella disciplina	<b>029</b> - Medici/farmacisti	<b>DescrizioneOspedale</b> (string)
	<b>030</b> - Anestesiologia/rianimazione	<b>NomeDisciplina</b> (string)
	<b>031</b> - Radiologia	<b>DataInizio</b> (DateType)
		<b>DataFine</b> (DateType)
<b>023</b> - Aspettativa per motivi sindacali	<b>059</b> - Aspettativa per motivi sindacali	
<b>024</b> - Servizi	<b>032</b> - Periodo di servizio prestato presso Enti/Istituti di Credito di diritto pubblico	<b>DescrizioneEnte</b> (string)
	<b>033</b> - Periodo di servizio prestato presso aziende private esercenti un pubblico servizio	<b>Sede</b> (string)
		<b>DataInizio</b> (DateType)
		<b>DataFine</b> (DateType)
<b>025</b> - Servizio di Assistente volontario Universitario	<b>060</b> -Servizio di Assistente volontario Universitario	<b>DescrizioneOspedale</b> (string)
		<b>Sede</b> (string)
		<b>DescrizioneQualifica</b> (string)
		<b>DataInizio</b> (DateType)
		<b>DataFine</b> (DateType)
<b>026</b> - Divulgatore Agricolo polivalente	<b>061</b> - Attestato di idoneità per Divulgatore Agricolo Polivalente	<b>DescrizioneIstituto</b> (string)
		<b>DataConseguimento</b> (DateType)



<p><b>028</b> - Diploma Ospedaliero Area Infermieristica (Biennio/Triennio)</p>	<p><b>036</b> - Diploma triennale di Infermiere Professionale (Diploma post istruzione secondaria)</p> <p><b>037</b> - Diploma triennale per vigilatrice d'infanzia (Diploma post istruzione secondaria)</p> <p><b>083</b> - Diploma biennale di Infermiere Professionale (Diploma post istruzione secondaria)</p> <p><b>084</b> - Diploma biennale per vigilatrice d'infanzia (Diploma post istruzione secondaria)</p>	<p><b>DataInizio</b> (DateType)</p>	<p><b>DataFine</b> (DateType)</p>	<p><b>TitoloStudio</b> (string)</p>		
		<p><b>DescrizioneIstituto</b> (string)</p>				
		<p><b>Sede</b> (string)</p>				
		<p><b>Durata</b> (string)</p>				
		<p><b>DataIscrizioneStudi</b> (DateType)</p>				
		<p><b>DataConseguimentoStudi</b> (DateType)</p>				
		<p><b>DescrizioneEnte</b> (string)</p>				
		<p><b>SedeEnte</b> (string)</p>				
		<p><b>DataConseguimento</b> (DateType) [083,084]</p>				
		<p><b>DescrizioneIstitutoDiplomaScuolaSecondaria</b> (string) [083,084]</p>				
		<p><b>SedeIstitutoDiplomaScuolaSecondaria</b> (string) [083,084]</p>				
<p><b>029</b> - Corso specializzazione post-diploma professionale</p>	<p><b>062</b> - Corso specializzazione post-diploma professionale</p>	<p><b>TitoloStudio</b> (string)</p>	<p><b>DescrizioneIstituto</b> (string)</p>			
		<p><b>Sede</b> (string)</p>				
		<p><b>Durata</b> (string)</p>				
		<p><b>DataIscrizioneStudi</b> (DateType)</p>				
		<p><b>DataConseguimentoStudi</b></p>				

		(DateType)		
		<b>DescrizioneEnte</b> (string)		
		<b>SedeEnte</b> (string)		
<b>030</b> - Diploma di specializzazione post diploma base	<b>063</b> - Diploma di specializzazione post diploma base	<b>TitoloStudio</b> (string)	<input checked="" type="checkbox"/>	<input checked="" type="checkbox"/>
		<b>DescrizioneIstituto</b> (string)		
		<b>Sede</b> (string)		
		<b>Durata</b> (string)		
		<b>DataIscrizioneStudi</b> (DateType)		
		<b>DataConseguimentoStudi</b> (DateType)		
		<b>DescrizioneEnte</b> (string)		
		<b>SedeEnte</b> (string)		
<b>032</b> - Diploma Universitario Area Infermieristica Tecnica e della Riabilitazione	<b>065</b> - Diploma universitario area infermieristica	<b>TitoloStudio</b> (string)	<input checked="" type="checkbox"/>	<input checked="" type="checkbox"/>
		<b>DescrizioneUniversita</b> (string)		
		<b>Sede</b> (string)		
		<b>Durata</b> (string)		
		<b>DataImmatricolazioneLau</b> <b>rea</b> (DateType)		
		<b>DataConseguimentoLaur</b> <b>ea</b> (DateType)		
<b>035</b> - Borsa di studio	<b>038</b> - Periodo di attività con attribuzione di assegno di borsa di studio	<b>DescrizioneEnte</b> (string)		
	<b>039</b> - Periodo di attività con attribuzione di assegno di formazione professionale	<b>Sede</b> (string)		
		<b>DataInizio</b> (DateType)		



		<b>DataFine</b> ( <i>DateTime</i> )	
<b>037</b> - Congedo Parentale fuori dal rapporto di lavoro	<b>068</b> - Congedo Parentale fuori dal rapporto di lavoro	<b>Figli</b> { <b>Figlio</b> ( <i>DatiAnagraficiType</i> )  }	<input checked="" type="checkbox"/>
<b>038</b> - Periodi di Sospensione/interruzione del rapporto di lavoro previsti da particolari disposizioni di legge (post 31/12/1996)	<b>069</b> - Periodi non coperti da assicurazione		<input checked="" type="checkbox"/>
<b>039</b> - Periodi intercorrenti tra un rapporto di lavoro e un altro nel caso di lavori discontinui, Stagionali, Temporanei (post 31/12/1996)	<b>070</b> - Periodi non coperti da contribuzione obbligatoria o figurativa	<b>Sede</b> ( <i>string</i> )  <b>DataInizio</b> ( <i>DateTime</i> )  <b>DataFine</b> ( <i>DateTime</i> )	<input checked="" type="checkbox"/>
<b>040</b> - Periodi intercorrenti nel lavoro a tempo parziale (post 31/12/1996)	<b>071</b> - Periodi intercorrenti nel lavoro a tempo parziale		<input checked="" type="checkbox"/>
<b>041</b> - Periodi di Congedo per Formazione	<b>072</b> - Periodi di Congedo per Formazione	<b>DataInizio</b> ( <i>DateTime</i> )  <b>DataFine</b> ( <i>DateTime</i> )  <b>DescrizioneEnte</b> ( <i>string</i> )	
<b>042</b> -Periodo di Lavoro all'Estero	<b>073</b> - Periodi non totalizzabili ai sensi del regolamento CEE 1606/98/ né resi utili ad altre gestioni previdenziali	<b>DataInizio</b> ( <i>DateTime</i> )  <b>DataFine</b> ( <i>DateTime</i> )  <b>DescrizioneAzienda</b> ( <i>string</i> )  <b>NomeStatoEstero</b> ( <i>string</i> )	

**043** - Periodo di Aspettativa Senza Assegni (ASA)

**044** - Servizi CPUG

**074** - Periodi di ASA per seguire il coniuge all'estero

**042** - Periodo di servizio in qualità di Amanuense

**043** - Periodo di servizio in qualità di Messo conciliazione

**044** - Periodo di servizio in qualità di Commesso autorizzato

**045** - Periodo di Servizio Militare di leva - ante legge 274/91

**045** - Servizio di Assistente volontario Ospedaliero

**075** - Servizio di Assistente volontario Ospedaliero

**046** - Aspettativa per gravi motivi di famiglia

**077** - Aspettativa per gravi motivi di famiglia

**000** - ALTRO

**000** - altro

**DescrizioneEnte**  
(string)

**Sede**  
(string)

**DescrizioneQualifica**  
(string)

**DataInizio**  
(DateType)

**DataFine**  
(DateType)

**DescrizioneOspedale**  
(string)

**Sede**  
(string)

**DescrizioneQualifica**  
(string)

**DataInizio**  
(DateType)

**DataFine**  
(DateType)

**DichiarazioneAltro**  
(string)



### 3. ALLEGATI

#### 3.1 ALLEGATO A - XSD RELATIVI AI DATI SPECIFICI DI UN DOCUMENTO TELEMATICO

##### 3.1.1. *RiscattoFiniPensionistici.xsd*

```
<?xml version="1.0" encoding="UTF-8"?>
<xs:schema xmlns:xs="http://www.w3.org/2001/XMLSchema"
targetNamespace="http://inpdap.gov.it/dmnd/"
xmlns:dmnd="http://inpdap.gov.it/dmnd/"
elementFormDefault="qualified">
  <xs:include schemaLocation="FormatoDati.xsd" />
  <xs:complexType name="RiscattoFiniPensionisticiType">
    <xs:complexContent>
      <xs:extension base="dmnd:DatiSpecificiType">
        <xs:sequence>
          <xs:element name="Riscatti"
type="dmnd:RiscattiType" />
          <!-- nel caso di
richiedente superstite l'elemento DichiaroPresavisionePosizioneAssicurativa
non è richiesto -->
          <xs:element
name="DichiaroPresavisionePosizioneAssicurativa" type="dmnd:FlagType"
minOccurs="0" />
          <xs:element name="AllegaDocumentazione"
type="dmnd:FlagType" />
          <xs:element name="NumeroAllegati" type="xs:int" />
        </xs:sequence>
      </xs:extension>
    </xs:complexContent>
  </xs:complexType>
  <xs:complexType name="RiscattiType">
    <xs:sequence>
      <xs:element name="Riscatto" type="dmnd:RiscattoType"
minOccurs="1" maxOccurs="unbounded" />
    </xs:sequence>
  </xs:complexType>
  <xs:complexType name="RiscattoType">
    <xs:sequence>
      <xs:element name="Tipologia" type="xs:string" />
      <xs:element name="Specializzazione" type="xs:string" />
      <xs:element name="DatiDeclaratoria"
type="dmnd:DatiDeclaratoriaType" />
      <xs:element name="PeriodiRichiesti" type="dmnd:PeriodiType" />
    </xs:sequence>
  </xs:complexType>
</xs:schema>
```

```

<xs:complexType name="DatiDeclaratoriaType">
  <xs:sequence>

    <!--
      tag comuni per indicare la denominazione di:
      - enti
      - università
      - ospedali
      - distretti militari
      - aziende
    -->
    <xs:element name="DescrizioneEnte" type="xs:string"
minOccurs="0"/>
    <xs:element name="DescrizioneUniversita" type="xs:string"
minOccurs="0"/>
    <xs:element name="DescrizioneOspedale" type="xs:string"
minOccurs="0"/>
    <xs:element name="DescrizioneAzienda" type="xs:string"
minOccurs="0"/>
    <xs:element name="DescrizioneIstituto" type="xs:string"
minOccurs="0"/>
    <xs:element name="DescrizioneDistrettoMilitare"
type="xs:string" minOccurs="0"/>

    <xs:element name="Sede" type="xs:string" minOccurs="0"/>

    <xs:element name="Durata" type="xs:string" minOccurs="0"/>

    <xs:element name="DataInizio" type="dmnd:DateType"
minOccurs="0"/>
    <xs:element name="DataFine" type="dmnd:DateType"
minOccurs="0"/>
    <xs:element name="TitoloStudio" type="xs:string"
minOccurs="0"/>

    <xs:element name="DataConseguimento" type="dmnd:DateType"
minOccurs="0"/>

    <!--
      tag specifici per le tipologie di riscatto
      008,009,010,044,025
    -->
    <xs:element name="DescrizioneQualifica" type="xs:string"
minOccurs="0"/>

    <!--
      tag specifici per le tipologie di riscatto
      001,002,003
    -->
    <xs:element name="DataImmatricolazioneLaurea"
type="dmnd:DateType" minOccurs="0"/>
    <xs:element name="DataConseguimentoLaurea"
type="dmnd:DateType" minOccurs="0"/>
    <xs:element name="NumeroAnni" type="xs:string"
minOccurs="0"/>

```

```
minOccurs="0"/>
    <xs:element name="NumeroMesi" type="xs:string"
minOccurs="0"/>
    <xs:element name="NumeroGiorni" type="xs:string"
minOccurs="0"/>
    <xs:element name="DataIscrizioneStudi" type="dmnd:DateType"
minOccurs="0"/>
    <xs:element name="DataConseguimentoStudi"
type="dmnd:DateType" minOccurs="0"/>

    <!-- tag specifici per le tipologie di riscatto
         011
    -->
minOccurs="0"/>
    <xs:element name="DescrizioneAttivita" type="xs:string"

    <!-- tag specifici per le tipologie di riscatto
         006
    -->
minOccurs="0"/>
    <xs:element name="NumeroBandoAssunzione" type="xs:string"
minOccurs="0"/>
    <xs:element name="DataBandoAssunzione" type="dmnd:DateType"
minOccurs="0"/>
    <xs:element name="AnniIscrizioneAlbo" type="xs:string"
minOccurs="0"/>
    <xs:element name="NomeAlboIscrizioneBando" type="xs:string"
minOccurs="0"/>
    <xs:element name="NomeAlboIscrizioneAttuale" type="xs:string"
minOccurs="0"/>
    <xs:element name="DataAlboIscrizioneAttuale"
type="dmnd:DateType" minOccurs="0"/>

    <!-- tag specifici per le tipologie di riscatto
         022
    -->
minOccurs="0"/>
    <xs:element name="DescrizioneDisciplina" type="xs:string"

    <!-- tag specifici per le tipologie di riscatto
         042
    -->
minOccurs="0"/>
    <xs:element name="NomeStatoEstero" type="xs:string"

    <!-- tag specifici per le tipologie di riscatto
         037
    -->
minOccurs="0"/>
    <xs:element name="Figli" type="dmnd:FigliType"

    <!-- tag specifici per le tipologie di riscatto
         "Altro"
    -->
minOccurs="0"/>
    <xs:element name="DichiarazioneAltro" type="xs:string"

<!--
```

```

        tag specifici per le tipologie di riscatto
        -->
        <xs:element name="DataDecorrenzaGiuridica"
type="dmnd:DateType" minOccurs="0"/>

        <!--
        tag specifici per le tipologie di riscatto
        -->
        <xs:element name="DescrizioneIstitutoDiplomaScuolaSecondaria"
type="xs:string" minOccurs="0"/>
        <xs:element name="SedeIstitutoDiplomaScuolaSecondaria"
type="xs:string" minOccurs="0"/>

        <!--
        tag specifici per le tipologie di riscatto
        -->
        <xs:element name="SedeEnte" type="xs:string" minOccurs="0"/>

    </xs:sequence>
</xs:complexType>

<xs:complexType name="FigliType">
    <xs:sequence>
        <xs:element name="Figlio" type="dmnd:FiglioType"
minOccurs="0" maxOccurs="unbounded"/>
    </xs:sequence>
</xs:complexType>

<xs:complexType name="FiglioType">
    <xs:sequence>
        <xs:element name="DatiAnagrafici"
type="dmnd:DatiAnagraficiType"/>
    </xs:sequence>
</xs:complexType>

<xs:complexType name="PeriodiType">
    <xs:sequence>
        <xs:element name="Periodo" type="dmnd:PeriodoType"
minOccurs="0" maxOccurs="unbounded"/>
    </xs:sequence>
</xs:complexType>

<xs:complexType name="PeriodoType">
    <xs:sequence>
        <xs:element name="Dal" type="dmnd:DateType" />
        <xs:element name="Al" type="dmnd:DateType" />
    </xs:sequence>
</xs:complexType>

<xs:simpleType name="LegameType">
    <xs:annotation>
        <xs:documentation>
            Legame del richiedente con il dante causa titolare del
diritto:
                1 - CONIUGE
                2 - FIGLIO/FIGLIA
                3 - FRATELLO/SORELLA
        </xs:documentation>
    </xs:annotation>
</xs:simpleType>

```

```
        4 - NIPOTE
        5 - GENITORE
    </xs:documentation>
</xs:annotation>
<xs:restriction base="xs:string">
    <xs:enumeration value="1"/>
    <xs:enumeration value="2"/>
    <xs:enumeration value="3"/>
    <xs:enumeration value="4"/>
    <xs:enumeration value="5"/>
</xs:restriction>
</xs:simpleType>
</xs:schema>
```

### 3.2 ALLEGATO B – TABELLA DEI POSSIBILI VALORI DEL TAG CODICEMODULO

Nella presente sezione è riportata la tabella dei codici dei moduli relativi alle domande ed agli allegati che è possibile inviare telematicamente.

#### 3.2.1. Domande di Riscatto a Fini Pensionistici

CODICE MODULO	TIPOLOGIA DI DOMANDA
PERID0101	RISCATTO

### 3.3 ALLEGATO C – TABELLA DEI VALORI DELL'ATTRIBUTO XSI:TYPE RELATIVO ALLE TIPOLOGIE DI DOMANDA DI PRESTAZIONE

Nella presente sezione è riportata la tabella che indica, per ogni domanda di prestazione o allegato, il valore da utilizzare per popolare l'attributo xsi:type del tag <domande:DatiSpecifici>.

TIPOLOGIA DI DOMANDA	VALORE DELL'ATTRIBUTO XSI:TYPE
RISCATTO	RiscattoFiniPensionisticiType

### 3.4 ALLEGATO D – TABELLA DELLE REGOLE DI OBBLIGATORIETA' PER LA DEFINIZIONE DELLA SEDE DI LAVORO

Nella presente sezione è riportata la tabella che indica, per ogni modulo di domanda di prestazione, se sia obbligatorio fornire nel file xml della domanda le informazioni relative all'ultima sede di lavoro del titolare della domanda.

CODICE MODULO	OBBLIGATORIETA' DATI ULTIMA SEDE DI LAVORO (S/N)
PERID0101	S